

# MICAN

electrify your spirit!



ARTIKEL-NR.	5109292/00	MODELL	EKHBMFSSE
-------------	------------	--------	-----------

- DE** Einbau-Kühl-/Gefrierkombination  
Montage-, Gebrauchs- und Sicherheitshinweise..... DE1 - 40
- GB** Integrated fridge-freezer  
Installation, operating and safety instructions ..... GB1 - 37

# Bedienungsanleitung

Vielen Dank, dass Sie sich für die Qualität von MICAN entschieden haben. Dieses Produkt wurde von unserem professionellen Team und gemäß den geltenden europäischen Vorschriften entwickelt. Um Ihr neues Gerät optimal nutzen zu können, empfehlen wir Ihnen, diese Bedienungsanleitung sorgfältig durchzulesen und zum späteren Nachschlagen aufzubewahren.

## INHALTSVERZEICHNIS

SICHERHEITSHINWEISE.....	2
BESCHREIBUNG DES GERÄTES.....	8
TÜRUMKEHREN.....	11
INSTALLATION.....	14
TÄGLICHE NUTZUNG.....	19
WARTUNG.....	28
PROBLEMBEHANDLUNG.....	35
TECHNISCHE INFORMATIONEN.....	36
ENTSORGUNG .....	37

# SICHERHEITSHINWEISE

1. WICHTIGE SICHERHEITSHINWEISE: BITTE SORGFÄLTIG LESEN UND FÜR ZUKÜNFTIGE VERWENDUNG AUFBEWAHREN
2. Dieses Gerät ist für den Einsatz in privaten Haushalten vorgesehen.
3. WARNUNG: Halten Sie die Lüftungsöffnungen im Gerätegehäuse oder in der Einbaukonstruktion frei von Hindernissen.
4. WARNUNG: Verwenden Sie keine mechanischen Vorrichtungen oder andere Mittel, um den Abtauvorgang zu beschleunigen, es sei denn, sie werden vom Hersteller empfohlen.
5. WARNUNG: Beschädigen Sie nicht den Kältemittelkreislauf.
6. Wenn der Kältemittelkreislauf beschädigt ist:
  - Vermeiden Sie offene Flammen und Zündquellen.
  - Lüften Sie den Raum, in dem das Gerät steht, gründlich.
7. WARNUNG: Verwenden Sie keine elektrischen Geräte in den Lebensmittellagerungsfächern des

Geräte in den Lebensmittellagerungsfächern des Geräts, es sei denn, sie sind vom Hersteller empfohlene Typen.

8. Dieses Gerät kann von Kindern ab 8 Jahren und Personen mit eingeschränkten körperlichen, sensorischen oder geistigen Fähigkeiten oder mangelnder Erfahrung und Kenntnis verwendet werden, wenn sie beaufsichtigt oder unterwiesen wurden, wie das Gerät sicher zu bedienen ist, und sie die damit verbundenen Gefahren verstehen.

9. Kinder dürfen nicht mit dem Gerät spielen.

10. Reinigung und Wartung durch Benutzer dürfen nicht von Kindern ohne Aufsicht durchgeführt werden.

11. **WARNUNG:** Achten Sie beim Positionieren des Geräts darauf, dass das Netzkabel nicht eingeklemmt oder beschädigt wird.

12. Wenn das Netzkabel beschädigt ist, muss es vom Hersteller, seinem Kundendienst oder einer gleich qualifizierten Person ersetzt werden, um eine Gefährdung zu vermeiden.

13. **WARNUNG:** Platzieren Sie keine tragbaren Steckdosen oder tragbaren Stromversorgungen an der Rückseite des Geräts.

14. **WARNUNG:** Um eine Gefährdung durch Instabilität des Geräts zu vermeiden, muss es gemäß den Anweisungen befestigt werden.

15. Keine brennbaren Gegenständen wie Aerosol-Sprays mit entflammbarem Treibgas im Gerät aufbewahren.

16. Informationen zur Installation, Handhabung, Wartung

und Entsorgung des Geräts sowie zur Methode des Lampenwechsels finden Sie in den folgenden Absätzen dieses Handbuchs.

17. Informationen zum Austausch der LED-Beleuchtung finden Sie unter <LED-Beleuchtungserneuerung>.

18. Gaswarnung: Brandgefahr / entflammbare Materialien  
Bitte halten Sie das Produkt während der Nutzung, Wartung und Entsorgung von Zündquellen fern. An der Rückseite des Geräts befinden sich entflammbare Materialien. Bitte beachten Sie die lokalen Vorschriften zur Entsorgung des Geräts aufgrund seines entflammbaren Treibgases. Bevor Sie das Gerät verschrotten, entfernen Sie die Türen, um ein Einschließen von Kindern zu verhindern.



19. Um eine Kontamination von Lebensmitteln zu vermeiden, beachten Sie bitte die folgenden Anweisungen:

- Das längere Öffnen der Tür kann zu einem erheblichen Temperaturanstieg in den Fächern des Geräts führen.
- Reinigen Sie regelmäßig Oberflächen, die mit Lebensmitteln in Kontakt kommen können, sowie zugängliche Abflusssysteme.
- Lagern Sie rohes Fleisch und Fisch in geeigneten Behältern im Kühlschrank, sodass sie nicht mit anderen Lebensmitteln in Kontakt kommen oder darauf tropfen.
- Zwei-Sterne-Gefrierfächer eignen sich zur Lagerung von vorgefrorenen Lebensmitteln, zur Lagerung oder Herstellung von Eis und zur Herstellung von Eiswürfeln.

- Ein-, Zwei- und Drei-Sterne-Fächer eignen sich nicht zum Einfrieren frischer Lebensmittel.
- Wenn das Kühlgerät längere Zeit nicht genutzt wird, schalten Sie es aus, tauen Sie es ab, reinigen Sie es, trocknen Sie es und lassen Sie die Tür offen, um Schimmelbildung im Gerät zu verhindern.

## **WARNUNGEN**

20. Wenn Sie einen alten Gefrierschrank oder Kühlschranks mit einem Schloss/Riegel an der Tür entsorgen, stellen Sie sicher, dass dieser deaktiviert ist, um ein Einschließen von Kindern beim Spielen zu verhindern.
21. Ziehen Sie den Stecker des Geräts aus der Steckdose, wenn es nicht in Betrieb ist und bevor Sie es reinigen. Entfernen Sie Lebensmittel vor der Reinigung des Geräts.
22. Legen Sie keine zu großen Lebensmittel ein, da dies zu Fehlfunktionen führen kann.
23. Seien Sie äußerst vorsichtig, wenn Sie das Gerät bewegen.
24. Geben Sie Kindern kein Eiscreme oder Wassereis direkt aus dem Gefrierschrank, da die niedrige Temperatur „Gefrierbrand“ an den Lippen verursachen kann.
25. Das Gerät muss auf dem Boden auf einer flachen, horizontalen Fläche installiert werden, wobei sichergestellt wird, dass die Lüftungsöffnungen vollständig frei sind.

26. Versuchen Sie niemals, Teile oder Komponenten des Geräts selbst zu ersetzen oder zu reparieren; suchen Sie bei Bedarf die Hilfe von professionellem, qualifiziertem Personal auf.
27. Um die Effizienz des Kühlsystems zu verbessern und Energie zu sparen, ist es notwendig, eine gute Belüftung um das Gerät herum für die Wärmeableitung zu gewährleisten. Aus diesem Grund sollte ausreichend freier Raum um den Kühlschrank vorhanden sein.
28. Um Energie zu sparen, vermeiden Sie es, die Tür beim Gebrauch des Geräts lange offen zu lassen.
29. Der Austausch bestimmter Teile Ihres Haushaltsgeräts kann zu einer Gefährdung führen. Stellen Sie sicher, dass Sie über die notwendigen Fähigkeiten verfügen und alle Werkzeuge besitzen, die für die sichere Durchführung von Selbstreparaturen erforderlich sind. Andernfalls wenden Sie sich bitte an einen qualifizierten Fachmann.
30. Informationen zur Installation, Handhabung, Wartung und Entsorgung des Geräts finden Sie in den folgenden Absätzen dieses Handbuchs.
31. Da alte Kühlgeräte FCKW enthalten können, die die Ozonschicht schädigen, wenden Sie sich bitte an Ihre örtliche Abfallentsorgungsstelle, um sich über die korrekte Entsorgungsmethode zu informieren.

Fähigkeiten verfügen und alle Werkzeuge besitzen, die für die sichere Durchführung von Selbstreparaturen erforderlich sind. Andernfalls wenden Sie sich bitte an einen qualifizierten Fachmann.

32. Bitte beachten Sie die lokalen Vorschriften zur Entsorgung des Geräts aufgrund seines entflammbaren Treibgases. Bevor Sie das Gerät verschrotten, entfernen Sie die Türen, um ein Einschließen von Kindern zu verhindern.

33. Kinder im Alter von 3 bis 8 Jahren dürfen Kühlgeräte be- und entladen.

34. Platzieren Sie keine tragbaren Steckdosen oder tragbaren Stromversorgungen an der Rückseite des Geräts.

35. Dieses Produkt enthält eine Lichtquelle der Energieeffizienzklasse <G>.

36. Während der Beförderung sollte das Gerät nicht horizontal hingelegt oder starken Vibrationen ausgesetzt werden. Der Neigungswinkel während des Transports sollte 45° nicht überschreiten.

37. Das Gerät muss nach dem Start ununterbrochen laufen. Im Allgemeinen darf der Betrieb des Geräts nicht unterbrochen werden. Andernfalls kann die Lebensdauer beeinträchtigt werden.

# BESCHREIBUNG DES GERÄTES

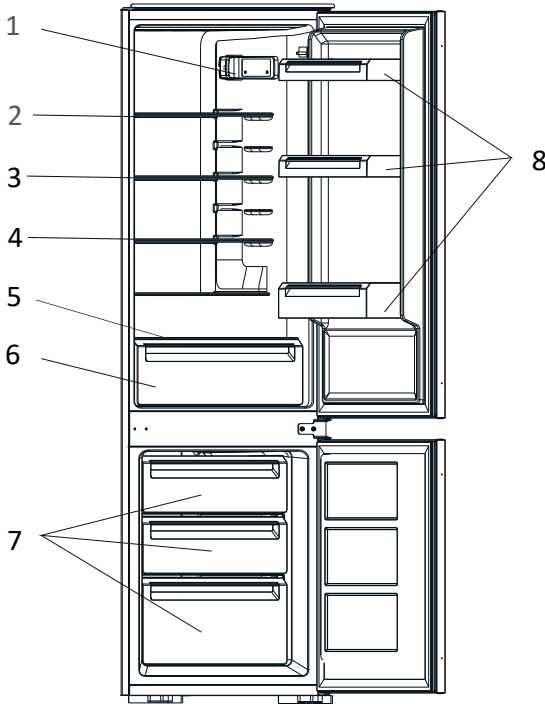

- |                             |                        |
|-----------------------------|------------------------|
| 1. Bedienfeld und LED-Licht | 5. Gemüsefachabdeckung |
| 2. Kühlregal – oben         | 6. Gemüsefach          |
| 3. Kühlregal – Mitte        | 7. Schubladen          |
| 4. Kühlregal – unten        | 8. Türfächer           |

## ZUBEHÖR

- Energielabel
- Benutzerhandbuch
- Eiswürfelschale
- Eierablage

**HINWEIS:** Das Gerätedesign kann ohne vorherige Ankündigung geändert werden.

## Installation

Wichtig! Befolgen Sie beim elektrischen Anschluss sorgfältig die Anweisungen in den jeweiligen Abschnitten.

- Packen Sie das Gerät aus und prüfen Sie es auf Beschädigungen. Schließen Sie das Gerät nicht an, wenn es beschädigt ist. Melden Sie eventuelle Schäden sofort dem Händler, bei dem Sie es gekauft haben. Bewahren Sie in diesem Fall die Verpackung auf.
- Es ist ratsam, mindestens vier Stunden zu warten, bevor Sie das Gerät anschließen, damit das Öl in den Kompressor zurückfließen kann.
- Um das Gerät herum sollte eine ausreichende Luftzirkulation vorhanden sein, da dies sonst zu einer Überhitzung führt. Um eine ausreichende Belüftung zu erreichen, befolgen Sie die Anweisungen zur Installation.
- Wenn möglich, sollten die Abstandshalter des Produkts an einer Wand angebracht werden, um das Berühren oder Anfassen warmer Teile (Kompressor, Kondensator) zu vermeiden und so mögliche Verbrennungen zu vermeiden.
- Das Gerät darf nicht in der Nähe von Heizkörpern oder Herden aufgestellt werden.
- Stellen Sie sicher, dass der Netzstecker nach der Installation des Geräts zugänglich ist.

## Service

- Alle für die Wartung des Geräts erforderlichen Elektroarbeiten sollten von einem qualifizierten Elektriker oder einer kompetenten Person durchgeführt werden.
- Dieses Produkt muss von einem autorisierten Servicecenter gewartet werden und es dürfen nur Originalersatzteile verwendet werden.

## Energieeinsparung

- Geben Sie keine heißen Speisen in das Gerät.
- Packen Sie Lebensmittel nicht zu eng zusammen, da dies die Luftzirkulation verhindert.
- Stellen Sie sicher, dass die Lebensmittel die Rückwand des Fachs nicht berühren.
- Wenn der Strom ausfällt, öffnen Sie die Tür nicht.
- Öffnen Sie die Tür nicht häufig.
- Halten Sie die Tür nicht zu lange offen.
- Stellen Sie den Thermostat nicht auf übermäßig kalte Temperaturen ein.
- Einige Zubehörteile, wie Regale, können entfernt werden, um ein größeres Lagerungsvolumen und einen geringeren Energieverbrauch zu erreichen.

Die Kombination von Schubladen, Körben und Regalen ist die Energieeffizienteste Art der Nutzung.

**Frischhaltefach (Kühlschrank):** Gewährleistet den effizientesten Energieverbrauch in der Konfiguration mit Schubladen am Boden des Geräts und gleichmäßig verteilten Ablagen. Die Position der Türfächer hat keinen Einfluss auf den Energieverbrauch.

**Gefrierfach (Gefrierschrank):** Der effizienteste Stromverbrauch wird in der Konfiguration gewährleistet, wenn alle Schubladen und Behälter an ihrem Platz sind.

# TÜRUMKEHREN

Stellen Sie sicher, dass das Gerät ausgesteckt und leer ist. Um die Tür abzunehmen, ist es notwendig, das Gerät nach hinten zu kippen. Sie sollten das Gerät auf etwas Festes abstützen, damit es während des Türumkehrprozesses nicht verrutscht.

- Alle entfernten Teile müssen aufbewahrt werden, um die Tür wieder einbauen zu können. Legen Sie das Gerät nicht flach hin, da dies das Kühlsystem beschädigen kann. Es ist besser, wenn 2 Personen das Gerät während der Montage handhaben.

1. Schrauben Sie die obere Halterung und das obere Scharnier ab. Heben Sie dann die obere Tür an und legen Sie sie auf eine gepolsterte Oberfläche, um Kratzer zu vermeiden.

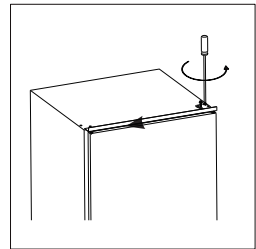

2. Schrauben Sie das mittlere Scharnier ab und heben Sie dann die untere Tür ab und legen Sie sie auf eine gepolsterte Oberfläche, um Kratzer zu vermeiden.

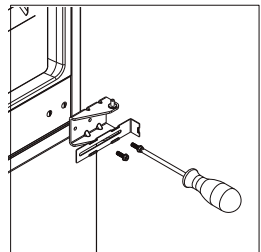

3. Entfernen Sie den unteren Scharnierstift von rechts nach links.

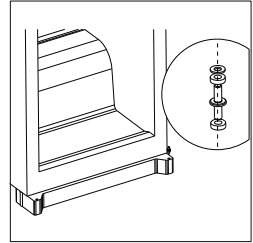

4. Bewegen Sie die mittlere Halterung von links nach rechts. Setzen Sie dann die untere Tür wieder ein.

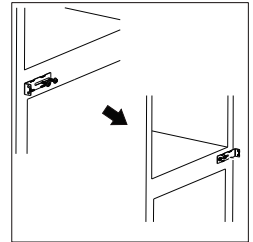

5. Setzen Sie das mittlere Scharnier wieder auf die linke Seite. Stellen Sie sicher, dass die untere Tür horizontal und vertikal ausgerichtet ist, sodass die Dichtungen auf allen Seiten geschlossen sind, bevor Sie das mittlere Scharnier endgültig festziehen.

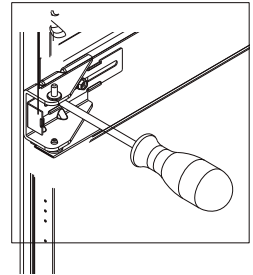

6. Schrauben Sie den oberen Scharnierstift aus dem Scharnier. Drehen Sie dann das Scharnier um und schrauben Sie den Scharnierstift ein.

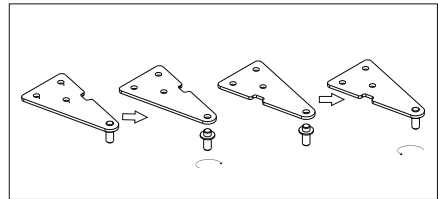

7. Setzen Sie die obere Tür und dann das obere Scharnier wieder auf die linke Seite. Stellen Sie sicher, dass die obere Tür horizontal und vertikal ausgerichtet ist, sodass die Dichtungen auf allen Seiten geschlossen sind, bevor Sie das obere Scharnier endgültig festziehen. Verwenden Sie bei Bedarf einen Schraubenschlüssel, um das Scharnier festzuziehen.

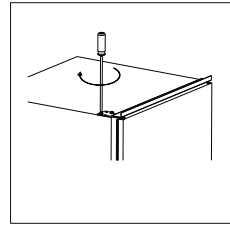

# INSTALLATION

## Kits für die Installation



Führung x 4



Führungsabdeckung x 4

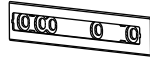

Schieber x 4



Schieberabdeckung x 4



Kurze Schraubex 27



Lange Schraubex 2



Gummilipex 1

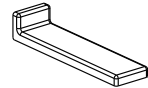

Mittelhalterungsabdeckung x 2

## Installation des Geräts

1. Stellen Sie sicher, dass die Größe des Schrankes und die Belüftung ausreichend sind.

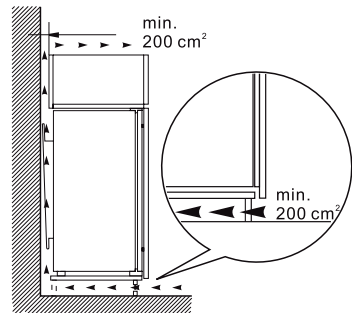
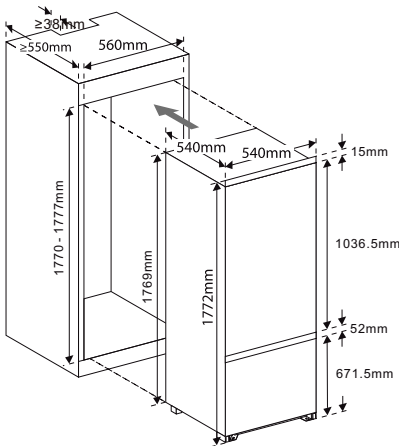

**Hinweis:** Halten Sie 200 Quadratzentimeter Platz für die Luftzirkulation frei. Halten Sie beispielsweise einen 4 cm x 50 cm großen Durchlass für die Luftzirkulation frei.

2. Schieben Sie das Gerät langsam und vorsichtig in den Schrank. Stellen Sie sicher, dass die Öffnungsseite so nah wie möglich an der Schrankwand liegt.

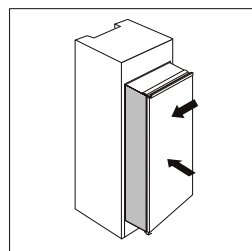

3. Schrauben Sie eine Führung mit kurzen Schrauben in die Löcher an der Seite der Gerätetür. Setzen Sie den Schieber in die Führung ein, öffnen und schließen Sie dann die Gerätetür und die Holztür vollständig, um zu überprüfen, ob die Holztür vollständig und reibungslos schließt.

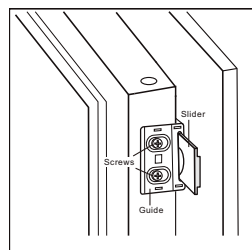

4. Öffnen Sie die Gerätetür und die Holztür gleichzeitig und markieren Sie die Position des Schiebers, wenn der Schieber beim Schließen und Öffnen der Tür in allen Winkeln gut funktioniert. Nehmen Sie den Schieber aus der Führung und befestigen Sie ihn mit zwei kurzen Schrauben an der Holztür. Befestigen Sie dann die Schieberabdeckung am Schieber.

5. Schrauben Sie die Führung von der Gerätetür ab.

6. Wiederholen Sie die Schritte 2 bis 5, um die anderen drei Schieber und Abdeckungen zu befestigen.

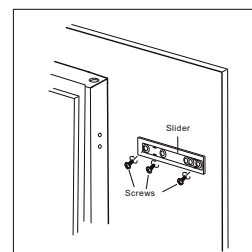

7. Setzen Sie vier Führungen mit Schiebern ein und befestigen Sie sie mit kurzen Schrauben, befestigen Sie dann die Führungsabdeckungen an den Führungen.

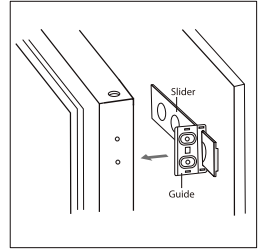

8. Überprüfen Sie erneut, ob die Tür reibungslos schließt und öffnet und ob das Gerät gut abgedichtet ist. Wenn nicht, passen Sie die Einheit leicht an. Befestigen Sie dann die untere Halterung mit dem Holzschrank mit 2 langen Schrauben.

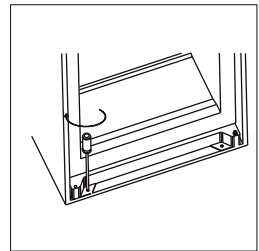

9. Befestigen Sie die Halterung mit dem Holzschrank mit kurzen Schrauben.

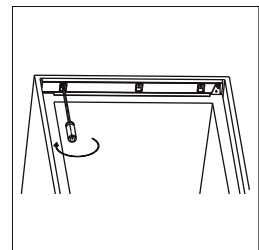

10. Bringen Sie die Gummilippe an der Lücke zwischen der Einheit und dem Holzschrank an der Türöffnungsseite an.

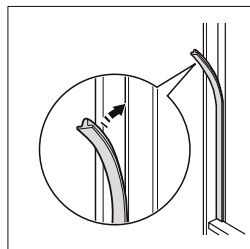

11. Schrauben Sie die beiden Mittelhalterungen mit dem Holzschrank mit kurzen Schrauben fest. Befestigen Sie dann die Mittelhalterungsabdeckungen an den Halterungen an beiden Seiten.

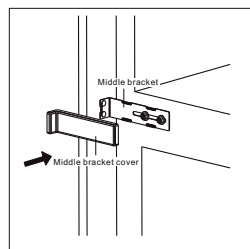
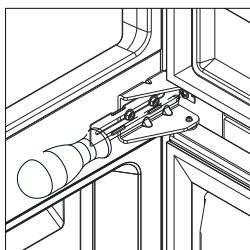

## Standort

Das Gerät sollte weit entfernt von Wärmequellen wie Heizkörpern, Kesseln, direktem Sonnenlicht usw. installiert werden.

**⚠️ Warnung!** Es muss möglich sein, das Gerät vom Stromnetz zu trennen; der Stecker muss daher nach der Installation leicht zugänglich sein.

## **Elektrischer Anschluss**

Stellen Sie vor dem Einstecken sicher, dass die auf dem Typenschild angegebene Spannung und Frequenz mit Ihrer häuslichen Stromversorgung übereinstimmen. Das Gerät muss geerdet sein.

Der Netzstecker ist mit einem Kontakt für diesen Zweck ausgestattet. Wenn die häusliche Stromversorgungssteckdose nicht geerdet ist, lassen Sie sie von einem qualifizierten Elektriker durch eine Steckdose mit ordnungsgemäßer Erdungsverbindung ersetzen, die der lokalen Gesetzgebung entspricht.

Der Hersteller übernimmt keine Verantwortung, wenn die oben genannten Sicherheitsvorkehrungen nicht beachtet werden. Dieses Gerät entspricht den EWG-Richtlinien.

# TÄGLICHE NUTZUNG

## Erste Nutzung

### Reinigung des Innenraums

Vor der ersten Nutzung des Geräts sollten Sie den Innenraum und alle internen Zubehöerteile mit lauwarmem Wasser und etwas neutraler Seife reinigen, um den typischen Geruch eines neuen Produkts zu entfernen. Anschließend gründlich trocknen.

**WICHTIG!** Verwenden Sie keine Reinigungsmittel oder scheuernde Pulver, da diese die Oberfläche beschädigen können.

### Kühlschrank-Lebensmittel

Lagerzeiten verschiedener Lebensmittel in verschiedenen Fächern gemäß der folgenden Tabelle:

Kühlschrankfächer	Art der Lebensmittel	Lagerzeit
Türfächer	<ul style="list-style-type: none"> <li>Lebensmittel mit natürlichen Konservierungsmitteln wie Marmeladen, Säfte, Getränke, Gewürze.</li> <li>Nicht verderbliche Lebensmittel sollten hier nicht gelagert werden.</li> </ul>	3 Tage
Gemüsefach (Salatfach)	<ul style="list-style-type: none"> <li>Obst, Kräuter und Gemüse sollten getrennt im Gemüsefach aufbewahrt werden.</li> <li>Bananen, Zwiebeln, Kartoffeln und Knoblauch sollten nicht im Kühlschrank gelagert werden.</li> </ul>	1 Woche
Kühlschrankregal –unten (Kühlfach/Schublade)	<ul style="list-style-type: none"> <li>Rohes Fleisch, Geflügel, Fisch (für kurzfristige Lagerung)</li> </ul>	1 Woche
Kühlschrankregal – Mitte	<ul style="list-style-type: none"> <li>Milchprodukte, Eier</li> </ul>	1 Woche

Kühlschrankfächer	Art der Lebensmittel	Lagerzeit
Kühlschrankregal – oben	<ul style="list-style-type: none"> <li>Lebensmittel, die nicht gekocht werden müssen, wie Fertiggerichte, Aufschnitt, Reste</li> </ul>	1 Woche
Gefrierfachschublade (n)/Regal	<ul style="list-style-type: none"> <li>Lebensmittel für die Langzeitlagerung.</li> <li>Untere Schublade/Regal für rohes Fleisch, Geflügel, Fisch.</li> <li>Mittlere Schublade/Regal für gefrorenes Gemüse, Pommes.</li> <li>Obere Schublade/Regal für Eiscreme, gefrorene Früchte, gefrorene Backwaren.</li> </ul>	2 Monate

## Bedienfeld

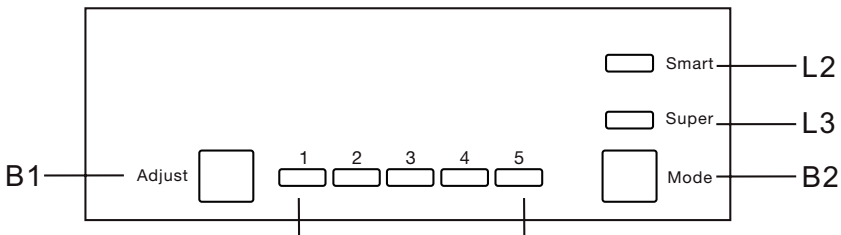

### Tasten

B1– Drücken Sie, um die Einstellung des Kühlschrankfachs im Zyklus von 1, 2, 3, 4, 5 zu ändern.

B2– Drücken Sie, um den Modus auszuwählen: Smart, Super oder Benutzereinstellung.

### Lichter

L1– Zeigt die Einstellung des Kühlschrankfachs an.

L2– Leuchtet auf, sobald der Smart-Modus ausgewählt ist.

L3– Leuchtet auf, sobald der Super-Modus ausgewählt ist.

## **Betrieb**

### **Temperatureinstellung**

1. Drücken Sie die Modus-Taste (B2), um die Benutzereinstellung auszuwählen.
2. Drücken Sie die Einstell-Taste (B1), um die Temperatur des Kühlschranks anzupassen. Eine niedrigere Einstellung bedeutet eine niedrigere Temperatur. Die Temperatur des Gefrierfachs wird automatisch auf etwa  $-18^{\circ}\text{C}$  geregelt.

### **Smart-Modus**

Drücken Sie die Modus-Taste (B2), um den Smart-Modus auszuwählen. Das Gerät läuft automatisch entsprechend der Umgebungstemperatur.

### **Super-Modus**

Drücken Sie die Modus-Taste (B2), um den Super-Modus auszuwählen. Das Gerät läuft, um das Gefrierfach auf die kälteste Temperatur zu bringen. Nach 54 Stunden wird die ursprüngliche Temperatur automatisch wiederhergestellt.

### **Gerät ausschalten**

Halten Sie die Einstell-Taste (B1) für 5 Sekunden gedrückt, um das Gerät auszuschalten. Halten Sie die Taste erneut für 5 Sekunden gedrückt, um das Gerät einzuschalten.

### **Türöffnungsalarm**

Der Alarm für eine offene Tür funktioniert nicht bei der Gefrierfachtür. Bei der Kühlschrantür ertönt ein periodischer Alarm, wenn die Tür länger als 90 Sekunden offen bleibt, bis sie geschlossen wird.

# Temperatur-Empfehlungen

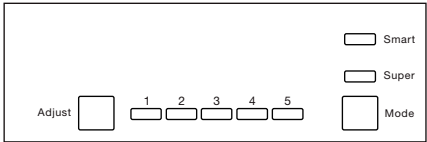
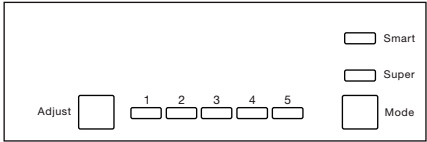
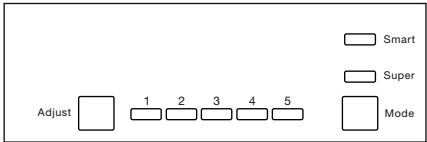
Temperatur-Empfehlungen		
Umgebungst emperatur	Gefrierfach	Kühlschrank
Sommer	/	 <p>Auf 1~3 einstellen</p>
Normal	/	 <p>Auf 3 einstellen</p>
Winter	/	 <p>Auf 3~4 einstellen</p>

## Auswirkungen auf die Lebensmittellagerung

- Bei empfohlener Einstellung beträgt die beste Lagerzeit im Kühlschrank nicht mehr als 3 Tage.
- Bei empfohlener Einstellung beträgt die beste Lagerzeit im Gefrierfach nicht mehr als 1 Monat.
- Die beste Lagerzeit kann sich bei anderen Einstellungen verkürzen.

## Tiefkühlen von frischen Lebensmitteln

- Das Gefrierfach eignet sich zum Einfrieren frischer Lebensmittel und zur Langzeitlagerung von tiefgekühlten Lebensmitteln.
- Legen Sie die frischen Lebensmittel, die eingefroren werden sollen, in das untere Fach.
- Die maximale Menge an Lebensmitteln, die innerhalb von 24 Stunden eingefroren werden kann, ist auf dem Typenschild angegeben.
- Der Gefriervorgang dauert 24 Stunden: Während dieser Zeit sollten keine weiteren Lebensmittel hinzugefügt werden.

## Lagerung von gefrorenen Lebensmitteln

Beim ersten Einschalten oder nach einer längeren Nutzungspause lassen Sie das Gerät mindestens 2 Stunden auf der niedrigsten Temperatur laufen, bevor Sie Lebensmittel einlegen.

**WICHTIG!** Im Falle eines versehentlichen Auftauens, z. B. wenn der Strom länger als in der technischen Beschreibung angegeben ausgefallen ist, müssen die aufgetauten Lebensmittel schnell verbraucht oder sofort gekocht und dann wieder eingefroren werden (nach dem Kochen).

Essen	Speicherdauer
Speck, Aufläufe, Milch	1 Monat
Brot, Eiscreme, Wurst, Pasteten, zubereitete Schalentiere, fetter Fisch	2 Monate
Nicht fetter Fisch, Schalentiere, Pizza, Scones und Muffins	3 Monate
Schinken, Kuchen, Kekse, Rinder- und Lammkoteletts, Geflügelstücke	4 Monate
Butter, Gemüse (blanchiert), Eier, gekochte Flusskrebse, Hackfleisch (roh), Schweinefleisch (roh)	6 Monate
Obst (trocken oder in Sirup), Eiweiß, Rindfleisch (roh), ganzes Huhn, Lamm (roh), Obstkuchen	12 Monate

## Auftauen

Tiefgekühlte oder gefrorene Lebensmittel können vor der Verwendung im Gefrierfach oder bei Raumtemperatur aufgetaut werden, je nach verfügbarer Zeit.

## Bewegliche Regale

Die Wände des Kühlschranks sind mit einer Reihe von Schienen ausgestattet, sodass die Regale nach Belieben positioniert werden können.

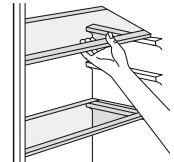

## Positionierung der Türfächer

Um die Lagerung von Lebensmittelverpackungen verschiedener Größen zu ermöglichen, können die Türfächer in verschiedenen Höhen positioniert werden. Ziehen Sie das Fach vorsichtig in Richtung der Pfeile, bis es sich löst, und positionieren Sie es dann nach Bedarf neu.

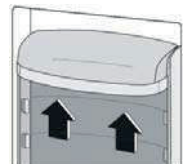

## Hilfreiche Tipps und Hinweise

Um das Beste aus dem Gefriervorgang herauszuholen, hier einige wichtige Hinweise:

- Die maximale Menge an Lebensmitteln, die innerhalb von 24 Stunden eingefroren werden kann, ist auf dem Typenschild angegeben.
- Der Gefriervorgang dauert 24 Stunden. Während dieser Zeit sollten keine weiteren Lebensmittel hinzugefügt werden.
- Nur frische, hochwertige und gründlich gereinigte Lebensmittel einfrieren.
- Lebensmittel in kleinen Portionen vorbereiten, um ein schnelles und vollständiges Einfrieren zu ermöglichen und nur die benötigte Menge auftauen zu können.
- Lebensmittel in Alufolie oder Polyethylen verpacken und sicherstellen, dass die Verpackungen luftdicht sind.
- Frische, nicht gefrorene Lebensmittel sollten nicht mit bereits gefrorenen Lebensmitteln in Berührung kommen, um eine Temperaturerhöhung der gefrorenen Lebensmittel zu vermeiden.
- Mageres Fleisch hält sich besser und länger als fettiges; Salz reduziert die Haltbarkeit von Lebensmitteln.
- Wassereis kann, wenn es direkt nach dem Entnehmen aus dem Gefrierfach verzehrt wird, zu Erfrierungen der Haut führen.
- Es empfiehlt sich, das Einfrierdatum auf jeder einzelnen Packung anzugeben, um Ihnen die Entnahme aus dem Gefrierfach zu erleichtern, da die Schale sonst möglicherweise Gefrierbrand erleiden kann.

- Es ist ratsam, das Einfrierdatum auf jeder Verpackung zu vermerken, um die Lagerzeit im Blick zu behalten.

### **Hinweise zur Lagerung von gefrorenen Lebensmitteln**

Um die beste Leistung aus dem Gerät herauszuholen, sollten Sie:

- Sicherstellen, dass die im Handel gekauften Tiefkühlkostprodukte vom Einzelhändler ordnungsgemäß gelagert wurden.
- Sorgen Sie dafür, dass Tiefkühlkost so schnell wie möglich vom Geschäft in den Gefrierschrank transportiert wird.
- Öffnen Sie die Tür nicht häufig und lassen Sie sie nicht länger als nötig offen.
- Einmal aufgetaute Lebensmittel verderben schnell und dürfen nicht wieder eingefroren werden.
- Überschreiten Sie nicht die vom Hersteller angegebene Lagerzeit.

### **Hinweise zur Kühlung von frischen Lebensmitteln**

Um die beste Leistung zu erzielen:

- Lagern Sie keine warmen Lebensmittel oder verdampfende Flüssigkeiten im Kühlschrankschrank.
- Decken oder verpacken Sie Lebensmittel, insbesondere wenn sie einen starken Geschmack haben.
- Fleisch (alle Arten): In Polyethylenbeuteln verpacken und auf den Glasregalen über dem Gemüsefach lagern.
- Aus Sicherheitsgründen sollten Lebensmittel auf diese Weise nur ein bis zwei Tage gelagert werden.

- Gekochte Lebensmittel, kalte Gerichte usw.: Diese sollten abgedeckt und auf jedem Regal platziert werden.
- Obst und Gemüse: Diese sollten gründlich gereinigt und in den vorgesehenen Schubladen gelagert werden.
- Butter und Käse: Diese sollten in luftdichten Behältern oder in Alufolie oder Polyethylenbeuteln verpackt werden, um so wenig Luft wie möglich einzuschließen.
- Milchflaschen: Diese sollten verschlossen und in den Türfächern gelagert werden.
- Bananen, Kartoffeln, Zwiebeln und Knoblauch sollten, wenn sie nicht verpackt sind, nicht im Kühlschrank aufbewahrt werden.

# WARTUNG

## KÜHLSCHRANK ABTAUEN

Der Abtauprozess des Kühlschranks erfolgt automatisch jedes Mal, wenn der Kompressor stoppt. Das Tauwasser wird automatisch zum Ablauf geleitet und in eine Schale auf dem Kompressor an der Rückseite des Geräts geleitet, wo es verdunstet.

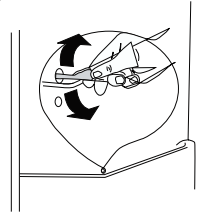

Stellen Sie sicher, dass der Ablauf am Kühlschrank an der Rückseite des Geräts frei bleibt.

## GEFRIERSCHRANK ABTAUEN

- Frost bildet sich im Gefrierschrank, abhängig davon, wie lange die Tür geöffnet bleibt oder wie viel Feuchtigkeit eingebracht wird.
- Es ist wichtig sicherzustellen, dass sich kein Frost oder Eis an Stellen bildet, die den dichten Sitz der Türdichtung beeinträchtigen könnten.
- Dies könnte dazu führen, dass Luft in das Gehäuse eindringt, was den kontinuierlichen Betrieb des Kompressors fördert.
- Dünne Frostsichten sind relativ weich und können mit einer Bürste oder einem Kunststoffschaber entfernt werden. Verwenden Sie keine metallischen oder scharfen Schaber, mechanischen Vorrichtungen oder andere Mittel, um den Abtauprozess zu beschleunigen. Entfernen Sie alle gelösten Frostreste vom Boden des Gehäuses.

- Zum Entfernen von dünnem Frost ist es nicht notwendig, das Gerät auszuschalten.
- Zum Entfernen von starken Eisschichten trennen Sie das Gerät vom Stromnetz und räumen Sie den Inhalt in Kartons, die Sie in dicke Decken oder Lagen Papier einwickeln, um sie kalt zu halten. Das Abtauen ist am effektivsten, wenn der Gefrierschrank leer ist, und sollte so schnell wie möglich durchgeführt werden.
- Ein Temperaturanstieg bei gefrorenen Lebensmittelpackungen während des Abtauens verkürzt die Lagerzeit. Wenn der Inhalt gut verpackt und in einem kühlen Bereich gelagert wird, sollte er mehrere Stunden haltbar bleiben.
- Überprüfen Sie den Inhalt, wenn Sie ihn wieder in den Gefrierschrank räumen, und falls einige der Packungen aufgetaut sind.
- Nach dem Abtauen reinigen Sie das Innere mit einer Lösung aus warmem Wasser und etwas Natron und trocknen es gründlich ab. Reinigen Sie alle abnehmbaren Teile auf die gleiche Weise und setzen Sie sie wieder ein.
- Schließen Sie das Gerät wieder an das Stromnetz an und lassen Sie es 2 bis 3 Stunden auf Stufe 7 laufen, bevor Sie die Lebensmittel wieder in den Gefrierschrank legen und den Thermostaten auf Ihre normale Einstellung zurückstellen.

## **Geräusche des Geräts**

Sie könnten einige ungewöhnliche Geräusche bemerken. Diese Geräusche werden durch den Umlauf des Kältemittels im Kühlsystem verursacht. Sie sind seit der Einführung von FCKW-freien Gasen deutlicher geworden. Dies ist kein Fehler und beeinträchtigt nicht die Leistung Ihres Kühlschranks.

## **Lange Nichtnutzungsperioden**

Wenn das Gerät längere Zeit nicht genutzt wird, gehen Sie wie folgt vor:

1. Trennen Sie das Gerät vom Stromnetz.
2. Reinigen und trocknen Sie das Innere (siehe Reinigung und Wartung).
3. Lassen Sie die Tür offen, um unangenehme Gerüche zu vermeiden, während das Gerät nicht in Gebrauch ist.

## **Nutzungshinweise**

- Reinigen und enteisen Sie Ihr Gerät regelmäßig.
- Überprüfen Sie regelmäßig den Inhalt der Fächer.
- Lagern Sie im Handel gekaufte Lebensmittel gemäß den Anweisungen auf den Verpackungen.
- Wählen Sie hochwertige frische Lebensmittel und stellen Sie sicher, dass sie vor dem Einfrieren gründlich gereinigt sind.
- Verpacken Sie alle Lebensmittel in lebensmittelechten Polyethylenbeuteln oder luftdichten Behältern und sorgen Sie dafür, dass keine Luft eingeschlossen ist.

- Lagern Sie keine giftigen oder gefährlichen Substanzen in Ihrem Gefrierschrank. Er ist nur für die Lagerung von essbaren Lebensmitteln vorgesehen.
- Verzehren Sie keine Lebensmittel, die zu lange eingefroren waren.
- Lassen Sie die Tür nicht längere Zeit offen, da dies den Betrieb des Geräts teurer macht und übermäßige Eisbildung verursacht.
- Verwenden Sie keine scharfen Gegenstände wie Messer, um das Eis vom Gerät zu entfernen. Verwenden Sie nur einen Kunststoffschaber.
- Geben Sie keine heißen Lebensmittel in das Gerät. Lassen Sie sie auf Raumtemperatur abkühlen.
- Stellen Sie keine flüssigkeitsgefüllten Flaschen oder verschlossenen Dosen mit kohlenensäurehaltigen Getränken in den Gefrierschrank, da sie platzen könnten.
- Geben Sie Kindern kein Eis oder Wassereis direkt aus dem Gefrierschrank, da die niedrige Temperatur zu Erfrierungen an den Lippen führen kann.
- Versuchen Sie nicht, aufgetaute Lebensmittel wieder einzufrieren; sie sollten innerhalb von 24 Stunden verzehrt oder gekocht und wieder eingefroren werden.

## LED-Beleuchtungserneuerung

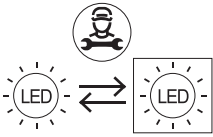

LED-Lichtquelle

Ersetzbar durch Fachpersonal

**WARNUNG:** Die LED-Beleuchtung darf nicht vom Benutzer ersetzt werden! Wenn die LED-Beleuchtung beschädigt ist, wenden Sie sich an einen autorisierten Kundendienst zur Reparatur.

## REINIGUNG

1. Ziehen Sie den Stecker des Geräts.
  2. Entfernen Sie alle Lebensmittel.
  3. Reinigen Sie die Innen- und Außenwände mit einem sauberen Schwamm oder weichen Tuch mit warmem Wasser oder 1 Teelöffel Backpulver auf 1,2 Liter Wasser.
  4. Spülen Sie gut ab und trocknen Sie mit einem sauberen, weichen Tuch.
- Wenn das Gerät längere Zeit nicht genutzt wird, wird empfohlen, alle Lebensmittel zu entfernen, das Innere des Geräts zu reinigen und die Tür offen zu lassen, um die Luftzirkulation zu ermöglichen und unangenehme Gerüche zu vermeiden.
  - Staub hinter dem Kühlschrank und auf dem Boden sollte regelmäßig gereinigt werden, um die Kühlleistung und Energieeffizienz zu verbessern.
  - Das Innere des Kühlschranks sollte regelmäßig gereinigt werden, um Gerüche zu vermeiden.
  - Überprüfen Sie regelmäßig die Türdichtung, um sicherzustellen, dass sich keine Rückstände befinden.

- Schalten Sie den Strom vor der Reinigung aus, entfernen Sie alle Lebensmittel, Regale, Schubladen usw.
- Reinigen Sie die Türdichtung mit mildem Seifenwasser. Verwenden Sie ein weiches Tuch oder einen Schwamm, um das Innere des Kühlschranks mit zwei Esslöffeln Backpulver und einem Liter warmem Wasser zu reinigen. Spülen Sie dann mit Wasser ab, wischen Sie trocken und lassen Sie die Tür offen, um sie natürlich trocknen zu lassen, bevor der Strom wieder eingeschaltet wird.
- Für schwer zugängliche Stellen im Kühlschrank (wie enge Spalten oder Ecken) wird empfohlen, diese regelmäßig mit einem weichen Lappen oder einer weichen Bürste zu reinigen und bei Bedarf mit Hilfsmitteln (wie dünnen Stäbchen) zu kombinieren, um sicherzustellen, dass sich keine Verunreinigungen ansammeln.
- Verwenden Sie keine Seife, Reinigungsmittel, Scheuermittel, Sprühreiniger usw., da diese Gerüche im Inneren des Kühlschranks verursachen können.
- Reinigen Sie die Flaschenhalter, Regale und Schubladen mit einem milden Reinigungsmittel und trocknen Sie sie mit einem weichen Tuch ab.
- Wischen Sie die Außenfläche des Kühlschranks mit einem in Seifenwasser oder Reinigungsmittel getränktem weichen Tuch ab und trocknen Sie sie dann ab.
- Verwenden Sie keine harten Bürsten, Stahlwolle, Drahtbürsten, Scheuermittel wie Zahnpasta, organische Lösungsmittel (wie Alkohol, Aceton, Bananenöl usw.), kochendes Wasser, saure oder alkalische Reinigungsmittel, da dies die Oberfläche und das Innere des Kühlschranks beschädigen kann.

Kochendes Wasser und Benzol können Kunststoffteile verformen oder beschädigen.

- Spülen Sie nicht mit Wasser, um die elektrischen Isoliereigenschaften nicht zu beeinträchtigen.
- Es ist ratsam, das Gerät regelmäßig zu reinigen und Lebensmittelreste oder Spritzer zu entfernen; insbesondere sollten die Türdichtungen, Vertiefungen und angrenzenden Teile gereinigt werden.
- Übersehen Sie keine Teile des Geräts wie den Feuchtigkeitsregler, die Lampenabdeckung, Regale, Eier- und Butterfächer, Eiswürfelschale und alle Abflussbereiche usw.
- Wenn das Gerät nicht sauber und in gutem Zustand gehalten wird, kann sich seine Oberfläche verschlechtern und die Lebensdauer beeinträchtigen, was zu einer gefährlichen Situation führen kann.
- Das Gerät darf nicht mit Dampf gereinigt werden.
- Verwenden Sie nur einen nicht scheuernden Schwamm, spülen Sie mit sauberem Wasser ab und trocknen Sie die Teile gründlich, bevor Sie sie wieder einbauen.
- Verwenden Sie niemals scheuernde Reinigungsmittel oder harte Metallschaber, um das Gerät zu reinigen, da diese die Oberflächen zerkratzen und die Beschichtung beschädigen können.
- Lassen Sie das Innere des Geräts nach der Reinigung mit offener Tür trocknen, bevor Sie es wieder an das Stromnetz anschließen.
- Seien Sie besonders vorsichtig, wenn Sie das Gerät wieder befüllen, um die Innenflächen nicht zu beschädigen oder zu zerkratzen.

# PROBLEMBEHANDLUNG

**⚠ Achtung!** Vor der Fehlerbehebung das Gerät vom Stromnetz trennen. Nur ein qualifizierter Elektriker oder eine fachkundige Person darf Fehlerbehebungen durchführen, die nicht in diesem Handbuch beschrieben sind.

**Wichtig!** Während des normalen Betriebs sind einige Geräusche zu hören (Kompressor, Kältemittelkreislauf).

Problem	Mögliche Ursache	Lösung
Das Gerät funktioniert nicht.	Das Gerät ist ausgeschaltet.	Drücken Sie die „Einstellen“-Taste für 5 Sekunden, um das Gerät einzuschalten.
	Der Netzstecker ist nicht eingesteckt oder sitzt locker.	Stecken Sie den Netzstecker ein.
	Die Sicherung ist durchgebrannt oder defekt.	Überprüfen Sie die Sicherung und ersetzen Sie sie gegebenenfalls.
	Die Steckdose ist defekt.	Netzstörungen müssen von einem Elektriker behoben werden.
Das Essen ist zu warm.	Die Temperatur ist nicht richtig eingestellt.	Bitte lesen Sie den Abschnitt zur anfänglichen Temperatureinstellung.
	Die Tür war längere Zeit geöffnet.	Öffnen Sie die Tür nur so lange wie nötig.
	In den letzten 24 Stunden wurde eine große Menge warmer Speisen in das Gerät gestellt.	Stellen Sie die Temperaturregelung vorübergehend auf eine kältere Einstellung.
	Das Gerät befindet sich in der Nähe einer Wärmequelle.	Bitte lesen Sie den Abschnitt zum Installationsort.
Das Gerät kühlt zu stark	Die Temperatur ist zu kalt eingestellt.	Stellen Sie den Temperaturregler vorübergehend auf eine wärmere Einstellung.
Ungewöhnliche Geräusche	Das Gerät steht nicht waagrecht.	Stellen Sie das Holzgehäuse gegebenenfalls waagrecht aus.
	Das Gerät berührt die Wand oder andere Gegenstände.	Bewegen Sie das Gerät leicht.
	Ein Bauteil, z.B. ein Rohr, auf der Rückseite des Geräts berührt ein anderes Teil des Geräts oder die Wand.	Biegen Sie das Bauteil bei Bedarf vorsichtig zur Seite.
Wasser auf dem Boden	Das Wasserablaufloch ist verstopft.	Siehe Abschnitt Reinigung und Pflege.

Tritt der Fehler erneut auf, wenden Sie sich an den Kundendienst.

# TECHNISCHE INFORMATIONEN

Scannen Sie den QR-Code auf dem Energielabel oder unten, um auf die wichtigsten Informationen zuzugreifen.

Modell	Website	QR Code
5109292/00	<a href="https://eprel.ec.europa.eu/qr/2304220">https://eprel.ec.europa.eu/qr/2304220</a>	

Referenz:	EKHBMFSSSE
Nennspannung:	220-240V~
Ampere:	0.75A
Nennfrequenz:	50Hz
Klimaklasse:	N, ST
Kältemittel:	R600a(62g)
Schutzklasse	I
Isolierschaum:	CYCLOPENTANE

## Klimaklasse:

- Gemäßigt (N): „Dieses Kühlgerät ist für den Einsatz bei Umgebungstemperaturen zwischen 16 °C und 32 °C vorgesehen.“
- Subtropisch (ST): „Dieses Kühlgerät ist für den Einsatz bei Umgebungstemperaturen zwischen 16 °C und 38 °C vorgesehen.“

# ENTSORGUNG

Das in diesem Gerät enthaltene Kältemittel ist Isobutan (R600a); es verursacht eine geringe Umweltverschmutzung, ist aber entflammbar. Bitte wenden Sie sich an Ihre örtliche Entsorgungsstelle, um sich über die korrekte Entsorgungsmethode zu informieren.

## Entsorgung ihres gebrauchten geräts



Dieses Produkt trägt das Recycling-Symbol für Elektro- und Elektronikgeräte (WEEE). Das  bedeutet, dass dieses Produkt gemäss der Europäischen Richtlinie 2012/19/EU verarbeitet werden muss, damit es recycelt oder entfernt werden kann, um seine Auswirkungen auf die Umwelt zu begrenzen. Der Benutzer kann das Produkt bei einem zuständigen Recyclingunternehmen oder Vertreiber wiederherstellen, wenn er ein neues elektrisches oder elektronisches Gerät kauft.

Als Nutzer von unseren Produkten sind für Sie folgende Informationen wichtig:

### **Getrennte Erfassung von Altgeräten:**

Elektro- und Elektronikgeräte, die zu Abfall geworden sind, werden als Altgeräte bezeichnet. Besitzer von Altgeräten müssen diese einer vom unsortierten Siedlungsabfall getrennten Erfassung zuführen. Altgeräte gehören nicht in den Hausmüll, sondern in spezielle Sammel- und Rückgabesysteme.

## **Batterien und Akkus sowie Lampen**

Besitzer von Altgeräten müssen Altbatterien und Altakkumulatoren, die nicht vom Altgerät umschlossen sind, vor der Abgabe an einer Erfassungsstelle vom Altgerätzutrennen. Dies gilt auch für Lampen, die zerstörungsfrei aus dem Altgerät entnommen werden können. Wenn die Altgeräte einer Vorbereitung zur Wiederverwendung unter Beteiligung eines öffentlich-rechtlichen Entsorgungsträgers zugeführt werden sollen, müssen Batterien und Akkus sowie Lampen nicht entnommen werden.

## **Möglichkeiten der RückgabevonAltgeräten**

Besitzer von Altgeräten aus privaten Haushalten können diese bei den Sammelstellen der öffentlich-rechtlichen Entsorgungsträger oder bei den von Herstellern oder Vertriebern eingerichteten Rücknahmestellen unentgeltlich abgeben.

Rücknahmepflichtig sind Geschäfte mit einer Verkaufsfläche von mindestens 400 m<sup>2</sup> für Elektro- und Elektronikgeräte sowie diejenigen Lebensmittelgeschäfte mit einer Gesamtverkaufsfläche von mindestens 800 m<sup>2</sup>, die mehrmals pro Jahr oder dauerhaft Elektro- und Elektronikgeräte anbieten und auf dem Markt bereitstellen. Dies gilt auch bei Online- oder Katalog-Vertrieb, wenn die Lager- und Versandflächen für Elektro- und Elektronikgeräte mindestens 400 m<sup>2</sup> betragen oder die gesamten Lager- und Versandflächen mindestens 800 m<sup>2</sup> betragen. Vertrieber haben die Rücknahme grundsätzlich durch geeignete Rückgabemöglichkeiten in zumutbarer Entfernung zum jeweiligen Endnutzer zu gewährleisten.

Die Möglichkeit der unentgeltlichen Rückgabe eines Altgerätes besteht bei rücknahmepflichtigen Vertriebern unter anderem dann, wenn ein neues gleichartiges Gerät, das im Wesentlichen die gleichen Funktionen erfüllt, an einen Endnutzer abgegeben wird.

Wenn ein neues Gerät an einen privaten Haushalt ausgeliefert wird, kann das gleichartige Altgerät auch dort zur unentgeltlichen Abholung übergeben werden. Dies gilt bei Online- oder Katalog-Vertrieb für Geräte der Kategorien 1, 2 oder 4 gemäß § 2 Abs. 1 ElektroG, nämlich „Wärmeüberträger“, „Bildschirmgeräte“ oder „Großgeräte“ (letztere mit mindestens einer äußeren Abmessung über 50 Zentimeter). Zu einer entsprechenden Rückgabe-Absicht werden Endnutzer beim Abschluss eines Kaufvertrages befragt.

Außerdem besteht die Möglichkeit der unentgeltlichen Rückgabe bei Sammelstellen der Vertrieber unabhängig vom Kauf eines neuen Gerätes für Kleingeräte, die in keiner äußeren Abmessung größer als 25 Zentimeter sind, und zwar beschränkt auf drei Altgeräte pro Geräteart.

### **Datenschutz-Hinweis**

Altgeräte enthalten häufig sensible personenbezogene Daten. Dies gilt insbesondere für Geräte der Informations- und Telekommunikationstechnik wie Computer und Smartphones. Bitte beachten Sie in Ihrem eigenen Interesse, dass für die Löschung der Daten auf den zuzunehmenden Altgeräten jeder Endnutzer selbst verantwortlich ist.

### **Bedeutung des Symbols „durchgestrichene Mülltonne“**

Das auf Elektro- und Elektronikgeräten regelmäßig

abgebildete Symbol einer durchgestrichenen Müll-tonne weist darauf hin, dass das jeweilige Gerät am Ende seiner Lebensdauer getrennt vom unsortierten Siedlungsabfall zu erfassen ist.

### **Ersatzteile und Reparaturen:**

Die nachstehenden Ersatzteile stehen nach Einstellung der Modellproduktion noch 7 Jahre lang zur Verfügung: Thermostate, Temperatursensoren, Platinen, Lichtquellen Türgriffe, Türscharniere, Schub-fächer und Körbe. Bitte beachten Sie, dass einige dieser Ersatzteile nur für professionelle Servicewerkstätten zur Verfügung stehen und dass nicht alle Ersatzteile für alle Modelle benutzt werden können.

Nach Auslaufen des Modells sind die Türdichtungen noch 10 Jahre lang verfügbar.

Den Ersatzteilverkauf sowie weitere Informationen zu Reparaturen erhalten Sie unter:

[www.poco.de/c/kontakt](http://www.poco.de/c/kontakt)

### **Produkt-Datenblätter:**

Die Produktdatenblätter zu Ihrem Gerät finden Sie online unter [www.poco.de](http://www.poco.de)

Oder gehen Sie auf <https://eprel.ec.europa.eu> und geben Sie die Modellkennung Ihres Gerätes ein, um das Produktdatenblatt abzurufen.



# INSTRUCTION MANUAL

Thank you for choosing MICAN quality. This product has been developed by our team of professional and according to European regulations in force. In order to get the most out of your new appliance, we recommend that you read this instruction manual carefully and keep it for future reference.

## TABLE OF CONTENT

SAFETY INSTRUCTIONS.....	2
DESCRIPTION OF THE DEVICE.....	8
REVERSE DOOR.....	11
INSTALLATION.....	14
DAILY USE.....	19
MAINTENANCE.....	28
TROUBLESHOOTING.....	35
TECHNICAL INFORMATION.....	36
DISPOSAL.....	37

# SAFETY INSTRUCTIONS

1. IMPORTANT SAFETY INSTRUCTIONS: READ CAREFULLY AND KEEP FOR FUTURE REFERENCE
2. This appliance is for private household use only.
3. WARNING: Keep ventilation openings, in the appliance enclosure or in the built-in structure, clear of obstruction.
4. WARNING: Do not use mechanical devices or other means to accelerate the defrosting process, other than those recommended by the manufacturer.
5. WARNING: Do not damage the refrigerant circuit.
6. If the refrigerant circuit is damaged:
  - Avoid naked flames and sources of ignition.
  - Thoroughly ventilate the room in which the appliance is situated.

7. **WARNING:** Do not use electrical appliances inside the food storage compartments of the appliance, unless they are of the type recommended by the manufacturer.
8. This appliance can be used by children aged from 8 years and above and persons with reduced physical, sensory or mental capabilities or lack of experience and knowledge if they have been given supervision or instruction concerning use of the appliance in a safe way and understand the hazards involved.
9. Children shall not play with the appliance.
10. Cleaning and user maintenance shall not be made by children without supervision.
11. **WARNING:** When positioning the appliance, ensure the supply cord is not trapped or damaged.
12. If the supply cord is damaged, it must be replaced by the manufacturer, its service agent or similarly qualified persons in order to avoid a hazard.
13. **WARNING:** Do not locate multiple portable socket-outlets or portable power supplies at the rear of the appliance.
14. **WARNING:** To avoid a hazard due to instability of the appliance, it must be fixed in accordance with the instructions.
15. Do not store explosive substances such as aerosol cans with a flammable propellant in this appliance.

16. For information on the installation, handling, maintenance and disposal of the device, and the method of replacing the lamp, please refer to the following paragraphs of this manual.

17. For the replacement method of LED light, refer to <LED light replacement>.

18. Gas warning: risk of fire / flammable materials



Please keep the product far away from fire source during using, service and disposal. There are flammable materials at the back of the appliance. Please according to local regulations regarding disposal of the appliance for its flammable blowing gas, Before you scrap the appliance, please

take off the doors to prevent children trapped.

19. To avoid contamination of food, please respect the following instructions:

- Opening the door for long periods can cause a significant increase of the temperature in the compartments of the appliance.
- Clean regularly surfaces that can come in contact with food and accessible drainage systems.
- Store raw meat and fish in suitable containers in the refrigerator, so that it is not in contact with or drip onto other food.
- Two-star frozen-food compartments are suitable for storing pre-frozen food, storing or making ice-cream and making ice cubes.

- One-, two- and three-star compartments are not suitable for the freezing of fresh food.
- If the refrigerating appliance is left empty for long periods, switch off, defrost, clean, dry, and leave the door open to prevent mould developing within the appliance.

## **WARNINGS**

20. If you are discarding an old freezer or refrigerator with a lock/ catch fitted to the door, ensure that it is left in a disabled condition to prevent the entrapment of young children when playing.
21. Unplug the appliance from the mains socket when not in operation and before cleaning. Remove food before cleaning the appliance.
22. Do not insert oversized food as this could cause incorrect operation.
23. Extreme caution must be used when moving an appliance.
24. Do not give children ice-cream and water ices direct from the freezer as the low temperature may cause 'freezer burns' on the lips.
25. The appliance must be installed on the ground, on a flat, horizontal surface, making sure that the ventilation openings are completely clear.
26. Never try to replace or repair any part or component of the appliance yourself; seek the assistance of professional, qualified personnel, if need be.

27. In order to improve efficiency of the cooling system and save energy, it is necessary to maintain good ventilation around the appliance for the dissipation of heat. For this reason, sufficient clear space should be available around the refrigerator.
28. To save energy, please avoid keeping the door open for a longtime when using the appliance.
29. Replacing certain parts of your household electrical appliance may lead to a danger. Please ensure that you have the necessary skills and own all tools required to carry out the self-repair operations safely. Otherwise, please contact a qualified professional.
30. Regarding the information pertaining to the installation, handling, servicing and disposal of the appliance, thanks to refer to the below paragraph of the manual.
31. As old refrigeration equipment may contain CFC's which will damage the ozone layer, when disposing of any refrigeration equipment please contact your local waste disposal department for advice on the correct method of disposal.

32. Please according to local regulations regarding disposal of the appliance for its flammable blowing gas. Before you scrap the appliance, please take off the doors to prevent children trapped.
33. Children aged from 3 to 8 years are allowed to load and unload refrigerating appliances.
34. Do not locate multiple portable socket-outlets or portable power supplies at the rear of the appliance.
35. This product contains a light source of energy efficiency class <G>.
36. During transportation, the appliance should not be laid horizontally or exposed to strong vibrations. The angle of inclination during transportation should not exceed 45°.
37. The appliance must run continuously after start-up. In general, the operation of the appliance must not be interrupted. Otherwise, the service life may be shortened.

# DESCRIPTION OF THE DEVICE

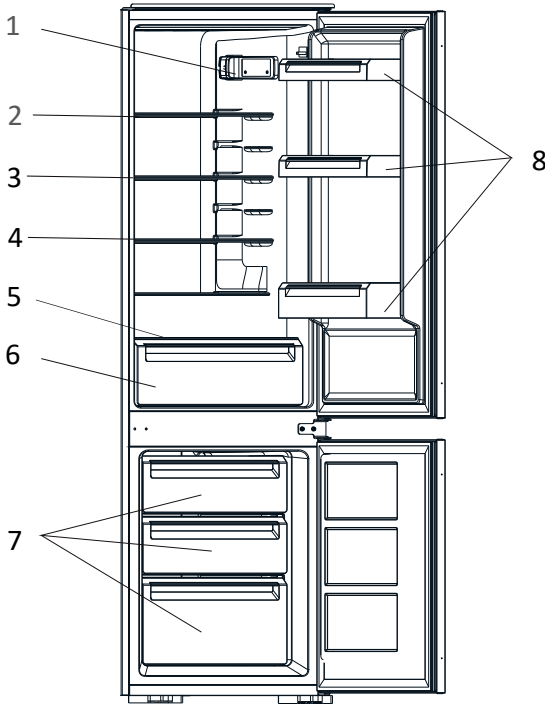

- |                                |                  |
|--------------------------------|------------------|
| 1. Control panel and LED Light | 5. Crisper cover |
| 2. Fridge shelf – top          | 6. Crisper       |
| 3. Fridge shelf – middle       | 7. Drawers       |
| 4. Fridge shelf – bottom       | 8. Balconies     |

## ACCESSORIES

- Energy label
- User's manual
- Ice tray
- Egg tray

**NOTE:** The appliance design is subject to change without prior notice.

## Installation

Important! For electrical connection carefully follow the instructions given in specific paragraphs.

- Unpack the appliance and check if there are damages on it. Do not connect the appliance if it is damaged. Report possible damages immediately to the place you bought it. In that case retain packing.
- It is advisable to wait at least four hours before connecting the appliance to allow the oil to flow back in the compressor.
- Adequate air circulation should be around the appliance, lacking this leads to overheating. To achieve sufficient ventilation follow the instructions relevant to installation.
- Wherever possible the spacers of the product should be against a wall to avoid touching or catching warm parts (compressor, condenser) to prevent possible burn.
- The appliance must not be located close to radiators or cookers.
- Make sure that the mains plug is accessible after the installation of the appliance.

## Service

- Any electrical work required to do the servicing of the appliance should be carried out by a qualified electrician or competent person.
- This product must be serviced by an authorized Service Center, and only genuine spare parts must be used.

## Energy saving

- Don't put hot food in the appliance;
- Don't pack food close together as this prevents air circulating;
- Make sure food don't touch the back of the compartment(s);
- If electricity goes off, don't open the door(s);
- Don't open the door(s) frequently;
- Don't keep the door(s) open for too long time;
- Don't set the thermostat on exceeding cold temperatures;
- Some accessories, such as shelves, can be removed to get larger storage volume and lower energy consumption.

**THE COMBINATION OF DRAWERS, BASKETS AND SHELVES THAT LEADS TO THE MOST EFFICIENT USE OF ENERGY FOR THE REFRIGERATOR.**

Fresh food compartment (refrigerator): ensures the most efficient use of energy in the configuration with drawers at the bottom of the appliance and evenly distributed counters, the position of the door boxes does not affect energy consumption.

Freezer compartment (freezer): the most efficient consumption of electricity is ensured in the configuration when all drawers and bins are available in their place.

# REVERSE DOOR

Ensure the unit is unplugged and empty. To take the door off, it is necessary to tilt the unit backwards. You should rest the unit on something solid so that it will not slip during the door reversing process.

- All parts removed must be saved to do the reinstallation of the door. Do not lay the unit flat as this may damage the coolant system. It's better that 2 people handle the unit during assembly.

1. Unscrew the upper bracket and top hinge. Then lift the upper door and place it on a padded surface to avoid scratching.

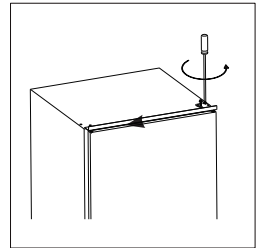

2. Unscrew middle hinge and then lift bottom door and place it on a padded surface to avoid scratching.

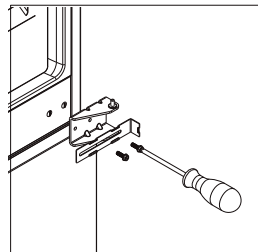

3. Remove bottom hinge pin from right to left.

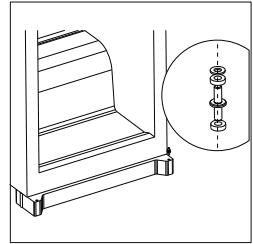

4. Move middle bracket from left to right. Then re-fit bottom door.

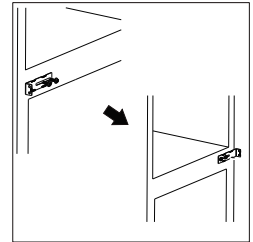

5. Re-fit middle hinge to left side. Ensure bottom door is aligned horizontally and vertically, so that the seals are closed on all sides before finally tightening the middle hinge.

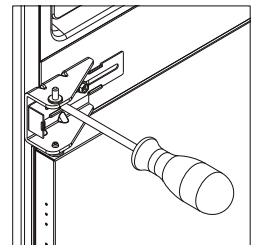

6. Unscrew top hinge pin from the hinge. Then turn the hinge over and screw hinge pin.

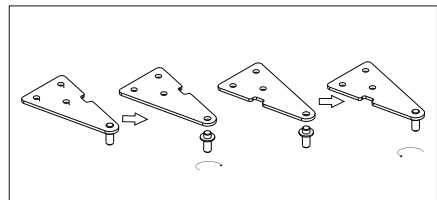

7. Re-fit upper door and then upper hinge on left side. Ensure upper door is aligned horizontally and vertically, so that the seals are closed on all sides before finally tightening the upper hinge. If necessary, a spanner to tighten the hinge.

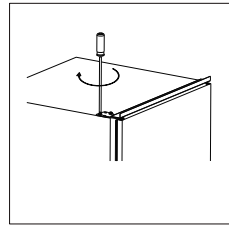

# INSTALLATION

## Kits for installation



Guide x 4



Guide Cover x 4

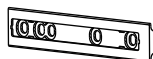

Slider x 4

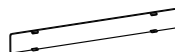

Slider Cover x 4



Short Screw x 27



Long Screw x 2



Rubber Seal x 1

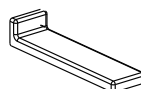

Middle Bracket Cover x 2

## Install the appliance

1. Ensure the size of cabinet and ventilation is enough.

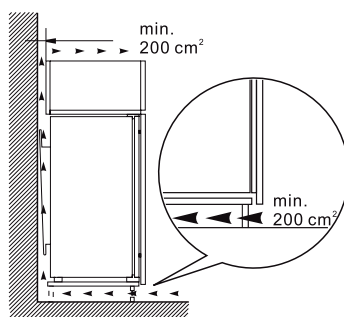
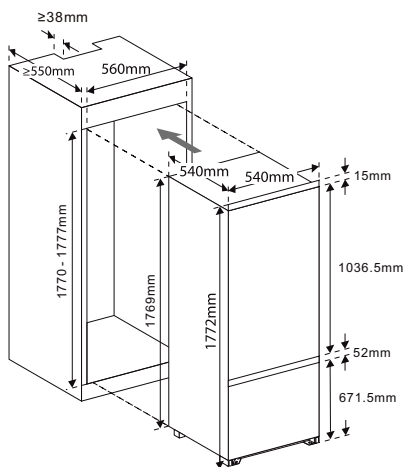

**Note:** Keep 200 square centimeter space for airflow.  
For example, keep a 4cm x 50cm passage for airflow.

2. Slowly and carefully push the appliance into the cabinet. Ensure the opening side is as close to the cabinet wall as possible.

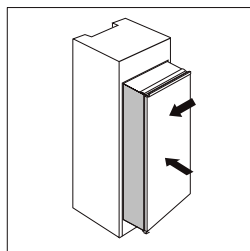

3. Screw a guide to holes in the side of appliance door by short screw. Insert the slider into the guide, then fully open and close appliance door and wooden door to check whether wooden door can close totally and smoothly.

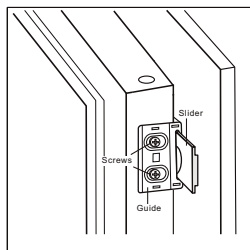

4. Open the appliance's door and the wooden door together, mark the position of the slider when the slider can function well at all angle during the door close and open. Take the slider out of the guide and fix it with wooden door by two short screws. Then fix the slider cover onto the slider.

5. Unscrew the guide from appliance door.

6. Repeat step 2 to 5 to fix other three sliders and covers.

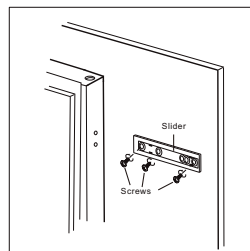

7. Fit four guides with sliders and fix them with short screws, then fix guide covers with guides.

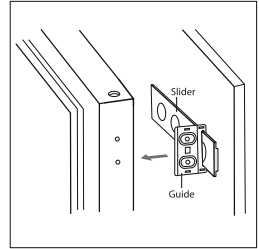

8. Double check the door can close and open smoothly, and appliance is sealed well. If not, slightly adjust the unit. Then fix bottom bracket with wooden cabinet by 2 long screws.

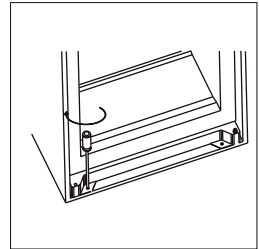

9. Fix to bracket with wooden cabinet by short screws.

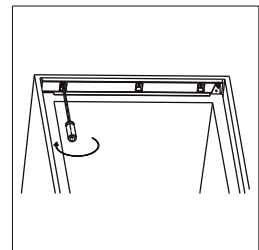

10. Attached rubber seal to the gap between unit and wooden cabinet at door open side.

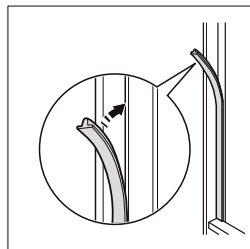

11. Screw the two middle brackets with the wooden cabinet by short screws. Then fix the middle bracket covers with the brackets at two sides.

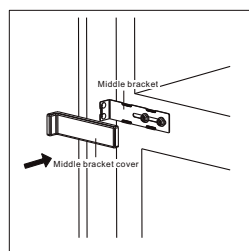
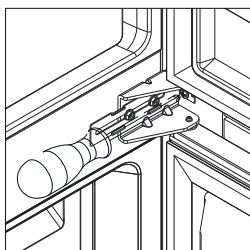

## Location

The appliance should be installed well away from sources of heat such as radiators, boilers, direct sunlight etc.

**Warning!** It must be possible to disconnect the appliance from the mains power supply; the plug must therefore be easily accessible after installation.

## **Electrical connection**

Before plugging in, ensure that the voltage and frequency shown on the rating plate correspond to your domestic power supply. The appliance must be earthed.

The power supply cable plug is provided with a contact for this purpose.

If the domestic power supply socket is not earthed, have a qualified electrician to replace it by a socket with earth connexion properly, in conformity with local legislation.

The manufacturer declines all responsibility if the above safety precautions are not observed. This appliance complies with the E.E.C. Directives.

# DAILY USE

## FIRST USE

### Cleaning the interior

Before using the appliance for the first time, wash the interior and all internal accessories with lukewarm water and some neutral soap so as to remove the typical smell of a brand new product, then dry thoroughly.

**IMPORTANT!** Do not use detergents or abrasive powders, as these will damage the finish.

## FRIDGE FOOD

Storage time of different food in different compartments according to be below table.

Refridgerator compartments	Type of food	Storage time
Door or balconies of fridge compartment	<ul style="list-style-type: none"> <li>• Food with natural preservatives, such jams,juices, drinks, condiments.</li> <li>• Do not store perishable foods.</li> </ul>	3 days
Crisper drawer (salad drawer)	<ul style="list-style-type: none"> <li>• Fruits, herbs and vegetables should be placed separately in the crisper bin.</li> <li>• Do not store bananas, onions, potatoes, garlic in the refrigerator.</li> </ul>	1 week
Fridge shelf –bottom Chiller (box/drawer)	<ul style="list-style-type: none"> <li>• Raw meat, poultry, fish (for short-term storage)</li> </ul>	1 week
Fridge shelf - middle	<ul style="list-style-type: none"> <li>• Dairy products, eggs</li> </ul>	1 week

Refrigerator compartments	Type of food	Storage time
Fridge shelf - top	<ul style="list-style-type: none"> <li>Foods that do not need cooking, such as ready-to-eat food, deli meats, leftovers</li> </ul>	1 week
Freezer drawer(s) / shelf	<ul style="list-style-type: none"> <li>Foods for long-term storage.</li> <li>Bottom drawer/shelf for raw meat, poultry, fish.</li> <li>Middle drawer/shelf for frozen vegetables, chips.</li> <li>Top drawer/shelf for ice cream, frozen fruit, frozen baked goods.</li> </ul>	2 months

## Control Panel

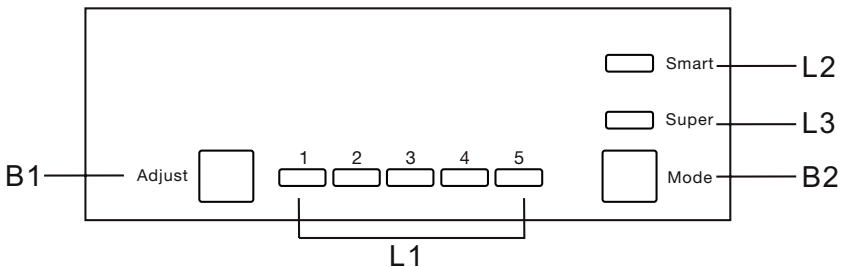

### Buttons

**B1**– Press to adjust of fridge compartment in cycle of 1,2,3,4,5.

**B2**– Press to select mode from Smart, Super and user's setting.

### Lights

**L1**– show the setting of fridge compartment.

**L2**– light on once Smart mode is selected.

**L3**– light on once Super mode is selected.

## Operation

### Temperature Setting

1. Press Mode button(B2) to select user's setting.
2. Press Adjust button(B1) to adjust the setting of fridge. Lower setting means lower temperature. The temperature of freezer is automatically controlled at around  $-18^{\circ}\text{C}$ .

### Smart Mode

Press Mode button(B2) to select Smart mode. The appliance will run automatically according to ambient temperature around the appliance.

### Super Mode

Press Mode button (B2) to select Super mode. The appliance will run to make freezer compartment coldest. After 54 hours, the original temperature set will be automatically restored.

### Turn off the appliance

Press and hold Adjust button (B1) for 5 seconds, the appliance will turn off. Press 5 seconds again to turn on the appliance.

### Door open alarm

Alarm for door open is not functioning with door of freezer part. For the fridge part, if the door keeps open for 90 seconds, periodical alarm will be arisen until the door is closed.

## Temperature setting recommendation

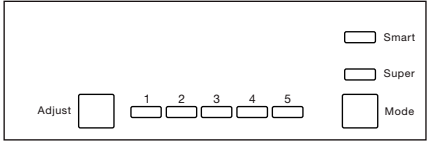
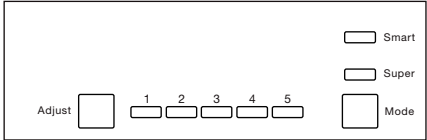
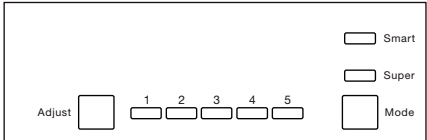
Temperature Setting Recommendation		
Environment Temperature	Freezer compartment	Fridge compartment
Summer	/	 <p>Adjust <input type="text"/> 1 2 3 4 5 <input type="text"/> Smart <input type="text"/> Super <input type="text"/> Mode <input type="text"/></p>
		Set on 1~3
Normal	/	 <p>Adjust <input type="text"/> 1 2 3 4 5 <input type="text"/> Smart <input type="text"/> Super <input type="text"/> Mode <input type="text"/></p>
		Set on 3
Winter	/	 <p>Adjust <input type="text"/> 1 2 3 4 5 <input type="text"/> Smart <input type="text"/> Super <input type="text"/> Mode <input type="text"/></p>
		Set on 3~4

### Impact on Food Storage

- Under Recommended setting, the best storage time of fridge is no more than 3 days.
- Under Recommended setting, the best storage time of freezer is no more than 1 month.
- The best storage time may reduce under other settings.

## **FREEZING FRESH FOOD**

- The freezer compartment is suitable for freezing fresh food and storing frozen and deep-frozen food for a long time.
- Place the fresh food to be frozen in the bottom compartment.
- The maximum amount of food that can be frozen in 24 hours is specified on the rating plate.
- The freezing process lasts 24 hours: during this period do not add other food to be frozen.

## **STORING FROZEN FOOD**

When first starting-up or after a period out of use. Before putting the product in the compartment, let the appliance run at least 2 hours on the lowest temperature.

**IMPORTANT!** In the event of accidental defrosting, for example the power has been off for longer than the value shown in the technical characteristics chart under "rising time", the defrosted food must be consumed quickly or cooked immediately and then re-frozen (after cooked).

Food	Storage time
Bacon, casseroles, milk	1 month
Bread, ice cream, sausages, pies, prepared shellfish, oily fish	2 months
Non-oily fish, shellfish, pizza, scones and muffins	3 months
Ham, cakes, biscuits, beef and lamb chops, poultry pieces	4 months
Butter, vegetables (blanched), eggs whole and yolks, cooked crayfish, minced meat (raw), pork (raw)	6 months
Fruit (dry or in syrup), egg whites, beef (raw), whole chicken, lamb (raw), fruit cakes	12 months

## THAWING

Deep-frozen or frozen food, prior to be used, can be thawed in the freezer compartment or at room temperature, depending on the time available for this operation.

## MOVABLE SHELVES

The walls of the refrigerator are equipped with a series of runners so that the shelves can be positioned as desired.

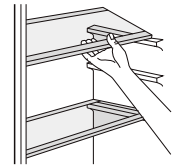

## POSITIONING THE DOOR BALCONIES

To permit storage of food packages of various sizes, the door balconies can be placed at different heights. To make these adjustments proceed as follows: gradually pull the balcony in the direction of the arrows until it comes free, then reposition as required.

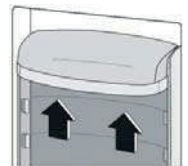

## Helpful hints and tips

To help you make the most of the freezing process, here are some important hints:

- The maximum quantity of food which can be frozen in 24 hrs. Is shown on the rating plate;
- The freezing process takes 24 hours. No further food to be frozen should be added during this period;
- Only freeze top quality, fresh and thoroughly cleaned, foodstuffs;
- Prepare food in small portions to enable it to be rapidly and completely frozen and to make it possible subsequently to thaw only the quantity required;
- Wrap up the food in aluminum foil or polythene and make sure that the packages are airtight;
- Do not allow fresh, unfrozen food to touch food which is already frozen, thus avoiding a rise in temperature of the latter;
- Lean foods store better and longer than fatty ones; salt reduces the storage life of food;
- Water ices, if consumed immediately after removal from the freezer compartment, can possibly cause the skin to be freeze burnt;
- It is advisable to show the freezing in date on each individual pack to enable you removal from the freezer compartment, can possibly cause the skin to be freeze burnt;
- It is advisable to show the freezing in date on each individual pack to enable you to keep tab of the storage time.

## Hints for storage of frozen food

To obtain the best performance from this appliance, you should:

- Make sure that the commercially frozen foodstuffs were adequately stored by the retailer;
- Be sure that frozen foodstuffs are transferred from the food store to the freezer in the shortest possible time;
- Not open the door frequently or leave it open longer than absolutely necessary
- Once defrosted, food deteriorates rapidly and cannot be re-frozen;
- Do not exceed the storage period indicated by the food manufacture.

## Hints for fresh food refrigeration

To obtain the best performance:

- Do not store warm food or evaporating liquids in the refrigerator.
- Do cover or wrap the food, particularly if it has a strong flavor.
- Make (all types): wrap in polythene bags and place on the glass shelves above the vegetable drawer.
- For safety, store in this way only one or two days at the most.
- Cooked foods, cold dishes, etc.: these should be covered and may be placed on any shelf.
- Fruit and vegetables: these should be thoroughly cleaned and placed in the special drawer(s) provided.

- Butter and cheese: these should be placed in special airtight containers or wrapped in aluminum foil or polythene bags to exclude as much air as possible.
- Milk bottle: these should have a cap and should be stored in the balconies on the door.
- Bananas, potatoes, onions and garlic, if not packed, must not be kept in the fridge.

# MAINTENANCE

## FRIDGE DEFROSTING

The fridge defrosting process is carried out automatically every time the compressor stops.

The defrost water is automatically routed to the drain port and into a tray placed on the top of the compressor to the rear of the appliance from which it evaporates.

Make sure the drain port on the fridge at the rear of the appliance is kept clear.

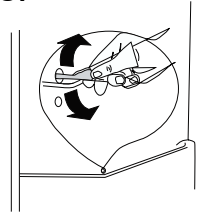

## FREEZER DEFROSTING

- Frost will accumulate inside the freezer depending upon the length of time during which the door is left open or the amount of moisture introduced.
- It is essential to ensure that no frost or ice is allowed to form at places where it will affect the close fitting of the door seal.
- This might allow air to penetrate the cabinet, thus encouraging continuous running of the compressor.
- Thin frost formation is quite soft and can be removed with a brush or plastic scraper. Do not use metal or sharp scrapers, mechanical devices or other means to accelerate the defrosting process. Remove all dislodged frost from the cabinet floor.
- For the removal of thin frost it is not necessary to switch off the appliance.

- For the removal of heavy ice deposits disconnect the appliance from the mains supply and empty the contents into cardboard boxes and wrap in thick blankets or layers of paper to keep them cold. Defrosting will be most effective if carried out when the freezer is empty, and it should be carried out as quickly as possible.
- An increase in temperature of frozen food packages during defrosting will shorten the storage life. Provided that the contents are well wrapped and placed in a cool area, they should keep for several hours.
- Examine the contents when replacing them in the freezer and if some of the packages have thawed out.
- After defrosting is finished clean the inside with a solution of warm water with a little bicarbonate of soda and then dry thoroughly. Wash all removable parts in the same way and reassemble.
- Reconnect the appliance to the mains supply and leave for 2 to 3 hours on setting number 7 before introducing the food back into the freezer and setting the thermostat to your normal setting.

## **NOISE FROM YOUR APPLIANCE**

You may notice some rather unusual noises. The noises are caused by circulation of refrigerant in the cooling system. It has become more pronounced since the introduction of CFC free gases. This is not a fault and will not affect the performance of your fridge.

## **PROLONGED OFF PERIODS**

If the appliance is not in use for a long period of time, proceed as follows:

1. Disconnect from the mains supply.
2. Clean and dry the inside (see 'Cleaning and maintenance').
3. Leave the door open to prevent any unpleasant smells from building up while the appliance is not in use.

## **NOTES FOR USE**

- Do clean and defrost your appliance regularly.
- Do check contents of the compartments every so often.
- Do store commercially prepared food in accordance with the instructions given on the packets.
- Do choose high quality fresh food and be sure it is thoroughly clean before freezing it.
- Do wrap all food in food quality polythene bags or air tight containers and make sure any air is excluded.

- Do Not store poisonous or any dangerous substances in your freezer. It is designed for the freezing of edible foodstuffs only.
- Do Not consume food which has been frozen for an excessive length of time.
- Do Not leave the door open for long periods, as this will make the appliance more costly to run and cause excessive ice formation.
- Do Not use sharp objects such as knives to remove the ice from the appliance. Only use a plastic scraper.
- Do Not put hot food into the appliance. Let it cool down to room temperature.
- Do Not put liquid-filled bottles or sealed cans containing carbonated liquids into the freezer as they may burst.
- Do Not give children ice-cream and water ices direct from the freezer as the low temperature may cause freezer burns' on the lips.
- Do Not try to keep frozen food which has thawed; it should be eaten within 24 hours or cooked and re-frozen.

## LED LIGHT REPLACEMENT

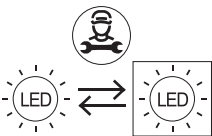

LED lighting source

Replaceable by professional

**WARNING:** the LED light must not be replaced by the user! If the LED light is damaged, contact an authorized service representative for repairing.

## CLEANING

1. Unplug the appliance.
2. Remove all substances.
3. Clean the inside and outside walls with a clean sponge or soft cloth using warm water or 1 teaspoon of bicarbonate of soda to 1.2 liters of water.
4. Rinse well and wipe dry with a clean soft cloth.
  - If the appliance is not to be used for a long period of time then it is recommended to remove all the food stuff, clean the inside of the appliance and leave the door open to allow the air to circulate thus avoiding unpleasant odors.
  - Dusts behind the refrigerator and on the ground shall be timely cleaned to improve the cooling effect and energy saving.
  - The interior of the refrigerator should be cleaned regularly to avoid odor.
  - Check the door gasket regularly to make sure there are no debris.
  - Please turn off the power before cleaning, remove all food, shelves, drawers, etc.
  - Clean the door gasket with mild soap and water. Use a soft cloth or sponge to clean the inside of the refrigerator, with two tablespoons of baking soda and a quart of warm water. Then rinse with water and wipe clean, and open the door and dry it naturally before the power is turned on.
  - For areas that are difficult to clean in the refrigerator (such as narrow sandwiches, gaps or corners), it is recommended to wipe them regularly with a soft rag, soft

brush, etc. and when necessary, combined with some auxiliary tools (such as thin sticks) to ensure no contaminant accumulation in these areas.

- Do not use soap, detergent, scrub powder, spray cleaner, etc., as these may cause odors in the interior of the refrigerator.
- Clean the bottle frame, shelves and drawers with a mild detergent and dry with a soft cloth.
- Wipe the outer surface of the refrigerator with a soft cloth dampened with soapy water, detergent, etc., and then wipe dry.
- Do not use hard brushes, clean steel balls, wire brushes, abrasives, such as toothpastes, organic solvents (such as alcohol, acetone, banana oil, etc.), boiling water, acid or alkaline items clean refrigerator considering that this may damage the fridge surface and interior.

Boiling water and benzene may deform or damage plastic parts.

- Do not rinse with water so as not to affect the electrical insulation properties.
- It is advisable to clean the appliance regularly and to remove any food deposits or splashes; in particular, clean the door seals, recesses and adjacent parts.
- Don't overlook parts of the appliance such as the humidity controller, light casing, racks, egg and butter compartments, ice cube tray, and all of the drainage areas, etc.

- If the appliance is not kept clean and in good condition, its surface could deteriorate and inexorably affect the length of its service life, and could lead to a dangerous situation.
- The appliance must not be steam cleaned.
- Use only a non-abrasive sponge, rinse with clean water then dry thoroughly before putting the parts back in place.
- Never use abrasive cleaning products or hard metal scrapers to clean the appliance, as they could scratch the surfaces and break down the coating.
- After cleaning, leave the inside of the appliance to dry with the door open before plugging it into the mains again.
- When re-stocking the appliance, be especially careful not to hit, scratch, crack or break the internal surfaces.

# TROUBLESHOOTING

**⚠ Caution!** Before troubleshooting, disconnect the power supply. Only a qualified electrician or competent person must do the troubleshooting that is not in this manual.

**Important!** There are some sounds during normal use (compressor, refrigerant circulation)

Problem	Possible cause	Solution
Appliance does not work	Appliance is turned off.	Press "Adjust" but-ton for 5 seconds to turn on the appli-ance.
	Mains plug is not plugged in or is loose.	Insert mains plug.
	Fuse has blown or is defective.	Check fuse, replace if necessary.
	Socket is defective.	Mains malfunctions are to be corrected by an electrician.
The food is too warm.	Temperature is not properly adjusted.	Please look in the initial Temperature Setting section.
	Door was open for an extended period.	Open the door only as long as necessary.
	A large quantity of warm food was placed in the appliance within the last 24 hours.	Turn the temperature regulation to a colder setting temporarily.
	The appliance is near a heat source.	Please look in the installation location section.
Appliance cools too much	Temperature is set too cold.	Turn the tem-perature regulation knob to a warmer setting temporarily.
Unusual noises	Appliance is not level.	Adjust the wood cabinet if it's not level.
	The appliance is touching the wall or other objects.	Move the appliance slightly.
	A component, e.g. a pipe, on the rear of the appliance is touching another part of the appliance or the wall.	If necessary, carefully bend the component out of the way.
Water on the floor	Water drain hole is blocked.	See the Cleaning and Care section.

If the malfunction shows again, contact the Service Center.

# TECHNICAL INFORMATION

Flash the QR code on the energy label or below to access its main information.

Model	Website	QR Code
5109292/00	<a href="https://eprel.ec.europa.eu/qr/2304220">https://eprel.ec.europa.eu/qr/2304220</a>	

Reference:	5109292/00
Rated voltage:	220-240V~
Ampere:	0.75A
Rated frequency	50Hz
Climate class:	N, ST
Refrigerant:	R600a(62g)
Protection against electrical shock:	I
Insulation foam:	CYCLOPENTANE

## Climate class:

- Temperate (N): 'this refrigerating appliance is intended to be used at ambient temperatures ranging from 16 °C to 32 °C'.
- Subtropical (ST): 'this refrigerating appliance is intended to be used at ambient temperatures ranging from 16 °C to 38 °C'.

# DISPOSAL

The refrigerating gas contained in the circuit of this appliance is isobutane (R600a); it causes a low level of pollution but is flammable. Please contact your local disposal department for advice on the correct method of disposal.

## Disposal of your old appliance



European directive 2012/19/EU on Waste from Electrical and Electronic Equipment (WEEE), requires that used household appliances are not thrown into the normal municipal waste stream. Used appliances must be collected separately in order to optimize the rate of recovery and recycling of materials that compose them, and to reduce the impact on human health and on the environment. The crossed bin symbol is affixed to all the products to remind you of the obligations of separated collection.

CE

**POCO EINRICHTUNGSMÄRKTE GmbH**  
**Industriestr. 39 - 59192 Bergkamen - Germany**  
**[www.poco.de](http://www.poco.de) - [info@poco.de](mailto:info@poco.de)**

**V1 (DD/MM/YYYY)**